



# ADX1M

## 腰包式发射机

ADX1M Micro Bodypack Transmitter User Guide  
Version: 7 (2019-D)

		工具菜单	12
ADX1M 腰包式发射机	3	红外同步	13
警告	3	手动设置频率	13
ADX1M Axient 数字式微型腰包发射机	3	射频静音	14
特性	3	Safe Start	14
附带组件	4	腰包发射机的佩戴	15
可选配附件	4	输入过载	15
ADX1M 发射机概览	5	匹配音频电平与话筒偏移	15
主屏幕显示	6	音频发生器	16
发射机控制	7	ShowLink 测试	16
锁定界面	7	更新固件	16
Shure 可充电电池	7	固件版本	17
检查电池信息	8	更新发射机	17
Shure 充电电池保养和存储的重要提示	8	规格	17
电池安装	9	输入连接器示意图	20
ADX1M SB910M 电池工作时间	9	频段和发射机射频功率	20
菜单参数	9	澳大利亚无线警告	22
编辑菜单参数提示	10	许可信息	23
菜单地图	10	认证	23
菜单参数说明	10	Information to the user	24
无线电菜单	11		
音频菜单	11		

---

# 腰包式发射机

---

## 警告

电池组可能爆炸或释放有毒物质 火灾或烧伤风险 不要拆开 挤压 修改 拆卸 或加热到 140°F (60°C) 以上或焚烧

遵循制造厂商的说明

只能使用舒尔充电器为舒尔可充电电池充电

警告 换用不正确的电池可能出现爆炸危险 只能更换相同的 或型号相当的电池

禁止将电池放入口中 如果吞入 请与外科医生或当地的毒物控制中心联系

不要将电池短接

---

自动输入分段可优化增益设置

当贴着身体穿戴 ADX1M 时 内部自适应天线可优化信号

启用分集 ShowLink 以实现远程发射机控制和自动干扰规避

AES 256 位加密以实现安全传输

>120 dB A 加权 系统增益 @ +10

数字输出 >125dB A 加权 Dante AES3 AES67

100 米 300 英尺 视线范围内的操作范围

可选调制模式可优化频谱效率的性能

标准 - 最佳覆盖范围 低延迟

高密度 - 大大增加了最大系统通道数量

内置音频发生器和射频标记以便于执行步行测试

可切换功率 = 2/10/20 mW 因区域而异

使用两台腰包发射机的频率分集选择

Shure SB910M 可充电电池 可提供长达 7 小时的供电时间 准确的电量显示且不会出现记忆效应

## 设计

小巧的流线型设计更便于隐藏和穿戴

聚酰亚胺® PEI 塑料结构可耐热耐用

密封式按钮和 LEMO 连接可防汗 防溅和防潮

嵌入式 LEMO 接头

高对比度 OLED 显示屏

可拆卸皮带夹

## 附带组件

SB910M Shure <b>可充电电池</b> (2)	95A24863
<b>皮带夹</b>	44A12547

# 可选配附件

SB910M Shure 可充电电池	95A24863
适用于腰包发射机的 AD651FOB 讲话开关链	90A37348
替换用皮带夹	44A12547

## 发射机概览

### ① 输入插头

用于连接到 3 针 LEMO 接头话筒或乐器线缆

### ② Power 和 Exit 按钮

按住此按钮可打开或关闭发射机。在未确认数值更改的情况下，作为后退按钮返回到上一菜单或参数。

### ③ 红外 (IR) 端口

在红外同步过程中，对准接收机的红外端口可以让发射机实现自动调谐与设置。

### ④ 向上按钮

用于在参数菜单中导航和更改设置。

### ⑤ 向下按钮

用于在参数菜单中导航和更改设置。

### ⑥ 输入按钮

选择要编辑的菜单屏幕并确认参数更改。

### ⑦ 显示屏

查看菜单屏幕和设置。按下任意按钮可激活背光。

### ⑧ 电源 LED

绿色 = 设备电源已打开

红色 = 电池电量低、已启用静音模式、输入过载或电池故障。参见故障排除。

### ⑨ 电池锁

锁定以固定电池。

### ⑩ 电池

Shure 充电电池

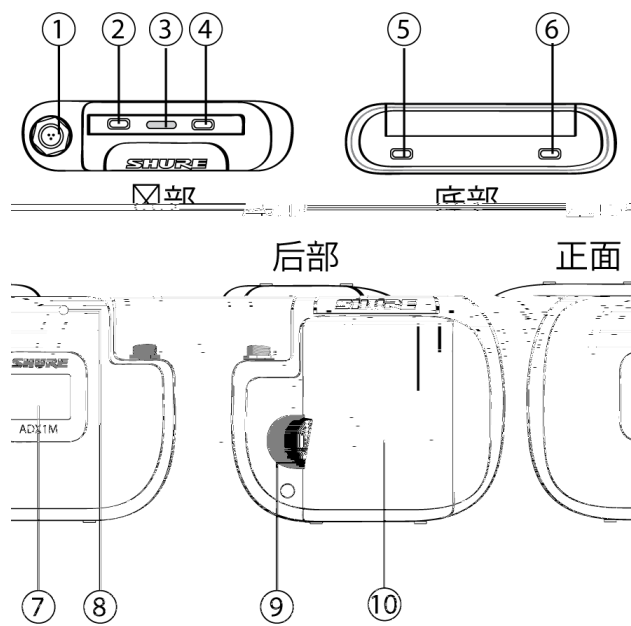

## 主屏幕显示

主屏幕显示发射机信息和状态

您可以选择查看主屏幕上显示的 4 条信息 使用箭头按钮在下列选项中选择一项

名称 频率设置 组 G 和通道 C 设备 ID	
----------------------------------	--

下列图标表示发射机设置

	电池工作时间 以小时和分钟或条形符号显示
	钥匙 在启用加密功能时显示
	锁 在控制部件被锁定时显示 如果试图访问锁定的控制部件 电源或菜单 图标将会闪烁
	ShowLink 信号强度显示 0 到 5 格
STD	STD 标准传输模式
HD	HD 高密度传输模式



启用射频静音 射频静音输出时显示

## 发射机控制

使用控制功能在参数菜单中导航和更改参数

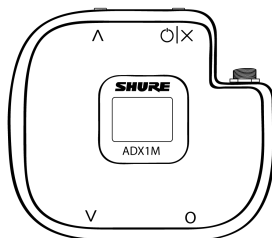

∧	用于在菜单屏幕中滚动和更改参数值
O/X	可以在不确认数值更改情况下 作为 后退 按钮返回到上一菜单或参数
O	进入菜单屏幕并应用参数更改

提示 通电时按住 ^ 按钮 O/X 以激活射频静音模式 并进入 Safe Start 菜单

## 锁定界面

可以锁定发射机界面 防止意外或未经授权地更改参数 启用界面锁定后 锁定图标将在主屏幕上显示

- 从 *Utilities* 菜单中 导航至 *Locks* 并选择以下锁定选项之一
  - None*: 控制器已解锁
  - Power*: 电源开关已锁定
  - Menu*: 菜单参数已锁定
  - All*: 电源开关和菜单参数已锁定
- 按下 O 保存

提示 要快速解锁发射机 按下 O 两次 选择 *None* 并按下 O

## 可充电电池

Shure 锂离子电池提供可充电选项 为发射机供电 电池在一小时内快速充电至 50% 容量 在三小时内完全充满电

可提供单电池充电器和多单元充电器为 Shure 电池充电

**小心** Shure 电池充电器只能用于为 Shure 充电电池充电

## 检查电池信息

在使用 Shure 充电电池的情况下 接收机和发射机的主屏幕显示电池电量的剩余工作小时数和分钟数

可在发射机 *Battery* 菜单上显示电池的详细信息 *Utilities > Battery*

*Battery Life*:以条形显示和时间报告的运行时间 小时:分钟

*Charge*:充电容量百分比

*Health*: 目前电池健康状况百分比

*Cycle Count*: 已安装电池的充电循环总次数

*Temperature*:以摄氏度和华氏度为单位显示的电池温度

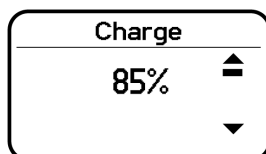

## 充电电池保养和存储的重要提示

只有正确保养和存储 Shure 电池才能确保可靠的性能和较长的使用寿命

始终将电池和发射机存储在室温下

长期存储时 电池的充电量最好为大约 40%

用酒精定期清洁电池触点 以维护触点 使其处于理想状态

在存储期间 每隔 6 个月检查一次电池 根据需要将电池的电量充到 40%

有关充电电池的详细信息 请参见 [www.shure.com](http://www.shure.com)

## 电池安装

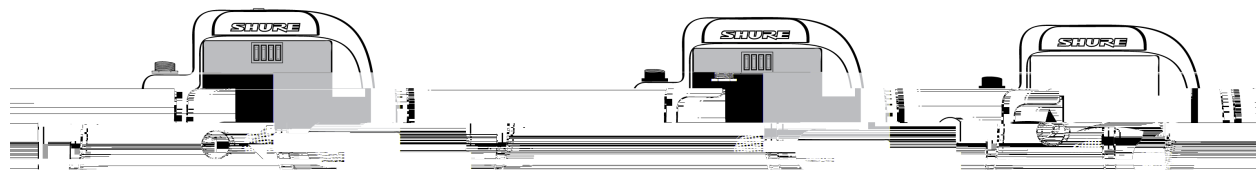

### 取下电池

- ① 拉回可打开电池锁
- ② 将电池滑出发射机

### 安装电池

- ① 将电池滑入发射机
- ② 完全锁定以固定电池

## 电池工作时间

注意 高射频功率水平会减少电池工作时间 电池工作时间因电池使用时间和环境条件而异

2 mW	10 mW	20 mW
6.5 至 8.5 小时	6.0 至 8.0 小时	5.0 至 6.0 小时

## 菜单参数

Main 菜单将可用的发射机参数组织到三个子菜单中

*Radio*

*Audio*

*Utilities*

提示 使用箭头按钮在子菜单之间滚动

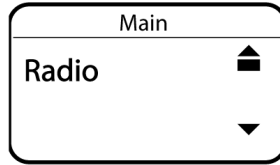

## 编辑菜单参数提示

要从主屏幕访问菜单选项 请按下  $\circ$  使用箭头按钮访问更多菜单和参数

启用编辑功能时 菜单参数将闪烁

要提高 降低或更改参数 请使用箭头按钮

要保存菜单更改 按下  $\circ$

要退出菜单而不保存更改 请按  $\circ$  | X

## 菜单地图

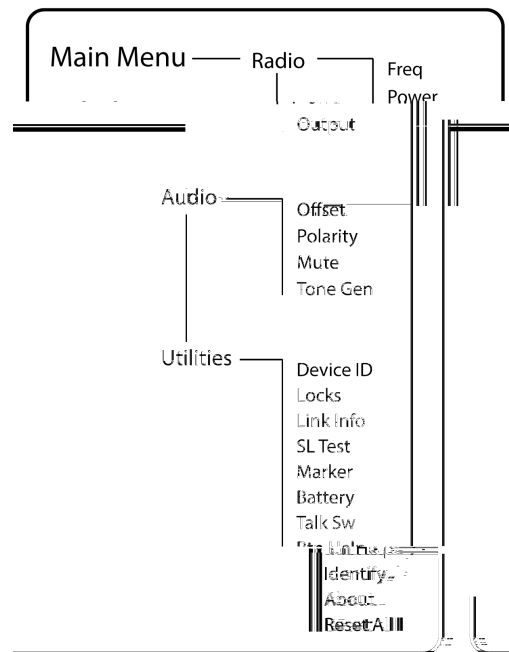

# 菜单参数说明

## 无线电菜单

### 频率

按 *O* 按钮启用编辑组 (G:) 通道 (C:) 或频率 (MHz) 使用箭头按钮可调整值 要编辑频率 按 *O* 按钮一次以编辑前 3 个数字 或按两次编辑后 3 个数字

### Power

高射频功率设置可以扩大发射机的发射范围

*注意* 高射频功率设置会减少电池工作时间

### Output

将射频输出设为 或

*On* 射频信号已启用

*Mute* 射频信号已禁用

## 音频菜单

### Offset

使用两台发射机或分配多台发射机至接收机插槽时 调整话筒 *Offset* 电平以平衡话筒电平 调整范围 -12 dB 至 +21 dB

### Polarity

音频输入接头的可选极性配置

*Pos*: 对话筒隔膜的正压会在插针 2 上和 TRS 输出的尖端上产生 相对于 XLR 输出的插针 3 的正电压

*Neg*: 对话筒隔膜的正压会在插针 2 上和 TRS 输出的尖端上产生 相对于 XLR 输出的插针 3 的负电压

### Mute

启用后 电源开关将配置为音频输出的静音开关 按下电源按钮可使音频静音或取消静音 退出静音模式可将电源按钮恢复为正常功能

### Tone Gen

发射机将会生成持续的测试音

*Freq* 此音频可以设置为 400 Hz 或 1000 Hz

*Level* 调节测试音的输出电平

# 工具菜单

## Device ID

指定最多为 9 个字母或数字的设备 ID

## Locks

锁定发射机控制部件和电源按钮

*None*: 控制器已解锁

*Power*: 电源开关已锁定

*Menu*: 菜单参数已锁定

*All*: 电源按钮和菜单参数已锁定

## 链接信息

显示以下关于发射机和接收机之间的链接的信息

*NotLinked* 发射机未与接收机链接

*Linked* 发射机已链接至接收机 选择 *Unlink?* 断开发射机与接收机的链接

*Unlinked* 发射机未与接收机链接

## SL 测试

ShowLink 测试工具用于测量 ShowLink 覆盖区域的边界

## Marker

启用后 按下输入按钮以在 Wireless Workbench 中放置一个标记

## Battery

显示电池信息

*Battery Life*: 以条形显示和时间报告的运行时间 小时:分钟

*Charge*: 充电容量百分比

*Health*: 目前电池健康状态百分比

*Cycle Count*: 已安装电池的充电循环总次数

*Temperature*: 以摄氏度和华氏度为单位显示的电池温度

## 讲话开关

按下 *ENTER* 从讲话开关添加控制 按两次讲话开关上的按钮以完成链接

## 识别

启用后 *Identify* 将闪烁显示 Wireless Workbench 库存或监控选项卡中的发射机图标

Btn Help

打开设备时将显示一个标识每个按钮的图形 使用 Btn Help 菜单的 *On* 或 *Off* 按钮打开或关闭图形

## About

显示以下发射机信息

*Model* 显示型号

*Band* 显示发射机的调谐频段

FW Version 安装的固件  
 HW Version 硬件版本  
 Serial Num 序列号

## Reset All

将所有发射机参数恢复为出厂设置

# 红外同步

使用红外同步功能在发射机和接收机之间形成一个音频通道

**注意** 接收机波段必须与发射机波段匹配

1. 选择一个接收机通道
2. 使用组扫描功能将通道调节为可用频率或手动转换为可用频率
3. 打开发射机的电源开关
4. 按下接收机上的 SYNC按钮
5. 对准发射机和接收机之间的红外窗口 使红外 LED 呈红色点亮 完成时 将显示 *Sync Success!* 发射机和接收机现在已位于相同频率

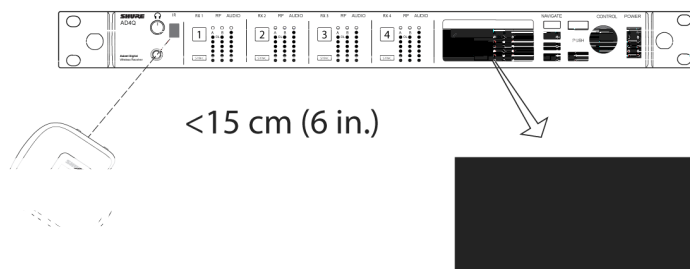

**注意**

对接收机加密状态的任何更改 启用/禁用加密 都需要将同步设置发送到发射机 发射机和接收机通道的新密钥在每次红外同步时生成 请求发射机的新密钥以执行与所需接收机通道的红外同步

# 手动设置频率

可将发射机手动调谐为特定组 通道或频率

1. 导航至 *Radio* 菜单并选择 *Freq*
2. 滚动并选择 G: 和 C: 以编辑组和通道 或选择频率参数 (MHz) 当编辑频率时 按 *O* 一次可启用对前 3 个数字的编辑 按两次可启动对后 3 个数字的编辑
3. 使用  $\wedge$   $\vee$  按钮调节组 频道和频率
4. 按下 *O* 以保存 然后在完成时按下 *X*

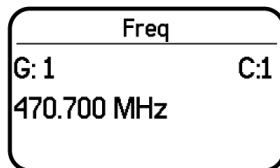

## 射频静音

射频静音通过抵制射频信号 同时让发射机保持开启以阻止音频信号的传输 主屏幕在此模式中显示 *RF MUTED*

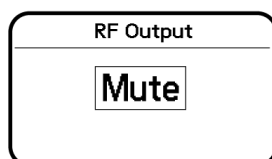

1. 从 *Radio* 菜单 导航至 *Output*
2. 选择以下选项之一
  - On* 射频信号已启用
  - Mute* 射频信号已禁用
3. 按下 *O*保存

开启和关闭发射机 或更换电池会将 *Output* 恢复为 *On*

在 *Safe Start* 模式下接通电源以避免来自其他设备的干扰 设备通电时持续按住  $\wedge$  按钮 直到 *Safe Start* 菜单出现为止

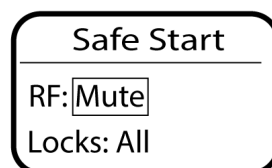

Safe Start 菜单选项

*RF Mute* 或 *On*

*Locks None Pwr Menu All*

使用导航按钮进行更改

**提示** 如欲退出 Safe Start 菜单 请重新启动电源或暂时取下电池

**注意** 发射机在 Safe Start 模式下启动时 将保留之前的锁定和射频设置

## 腰包发射机的佩戴

如图所示 可将发射机卡子扣在皮带上 也可将吉他背带穿过发射机卡子

为获得最佳效果 应将皮带固定在夹子的底座上

**提示** 可移除夹子或将其旋转 180 度以增加安装选项

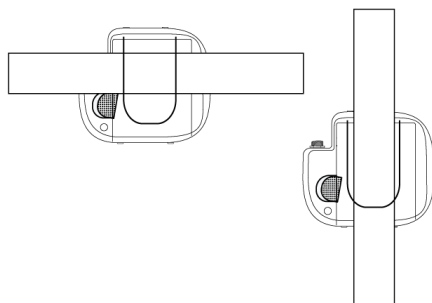

## 输入过载

OVERLOAD消息在音频输入出现高输入信号流量时显示 减弱输入信号或让话筒远离信号源以消除过载

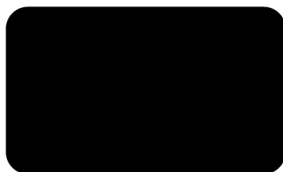

## 匹配音频电平与话筒偏移

将两台或更多发射机链接到一台接收机时 话筒或乐器之间的音量水平可能有差异 如果出现这种情况 请使用 *Offset* 功能来匹配音频电平并消除发射机之间的音量差异 如果使用一台发射机 请将 *Offset* 设置为 0 dB

1. 开启第一台发射机 执行声音检查 测试音频电平 完成时关闭发射机
2. 开启第二台发射机 执行声音检查 测试音频电平 附加发射机重复上述操作
3. 如果发射机之间的声级存在明显差异 导航至发射机上的 *Offset* 菜单 (*Audio > Offset*) 实时提高或降低 *Offset* 以与音频电平相匹配

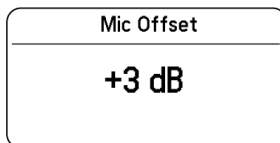

## 音频发生器

发射机包含一个可产生持续的音频信号的内置音频发生器。该音频在执行校音或对音频信号链进行故障排除时非常有用。该音频的电平可在 -60 dB 至 0 dB 的范围内进行调节，且频率可设置为 400 Hz 或 1000 Hz。

提示：开始时总是将电平设置为 -60 dB 以避免扬声器或耳机发生过载。

1. 从 *Audio* 菜单选择 *Tone Gen*
2. 将频率设置为 *400Hz* 或 *1000Hz*
3. 选择 *Level* 并使用箭头按钮在 -60 dB 和 0 dB 之间调整此值

通过从菜单选择 *Off* 或通过将发射机循环加电关闭音频。

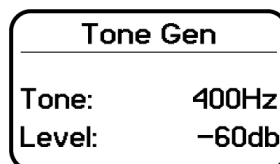

## 测试

ShowLink 测试工具旨在查找 ShowLink 覆盖区域的边界。进行 ShowLink 测试时，屏幕上会显示表示链接质量的五格图标。当发射机远离访问点时，格数会减少。只要有 1 格 ShowLink 就可保持控制权。

如果发射机超出覆盖范围，将无法实现 ShowLink 控制。但是，只要发射机位于射频信号范围内，音频信号不会受到影响，也不会中断。

要扩大覆盖范围，应调整访问接入点的位置或插入更多访问接入点，扩展覆盖面。

要激活 ShowLink 测试：

1. 从 *Utilities* 菜单，导航至 *SL Test*
2. 按 *O* 按钮可启动测试并携带发射机绕覆盖区域行走。监控显示的信号格数及 ShowLink 图标的状态。覆盖区域边界显示 0 格信号或 ShowLink 图标为空。
3. 使用 *X* 按钮退出 ShowLink 测试。

提示：在 ShowLink 测试期间，按 *O* (enter) 在 Wireless Workbench 中放置一个标记。

# 更新固件

固件是每个组件控制功能的嵌入式软件。定期开发的新固件版本增加了其它特性和性能增强。要利用设计改进，可使用 Shure Update Utility 上传并安装新版本的固件。可从 <http://www.shure.com/> 下载 Shure Update Utility。

## 固件版本

执行更新时，为确保操作的一致性，应先下载固件到接收机，然后将发射机更新到相同的固件版本。

Shure 设备的固件编号采用以下格式：MAJOR.MINOR.PATCH。例如 1.2.14。网络中的所有设备，包括发射机，都必须至少具有相同的主要和次要固件版本。例如 1.2.x。

## 更新发射机

1. 将最新固件下载到接收机。
2. 从接收机访问以下菜单：*Device Configuration > Tx Firmware Update*
3. 对准发射机和接收机之间的红外端口。在整个下载过程中必须对准红外端口。下载过程可能持续 50 秒或更长时间。

*提示：* 如果对准正确，红色对准指示灯将点亮。

4. 按下接收机上的 *ENTER*，开始下载到发射机。接收机将显示更新进度百分比。

## 规格

### 话筒偏移范围

-12 到 21 (采用 1 dB 步进)

### 电池型号

充电锂电池

### 电池运行时间

@ 10 mW

Shure SB910M	最大 小时
--------------	-------

### 外观尺寸

60.4 毫米 x 68.0 毫米 x 18.0 毫米 (2.4 英寸 x 2.7 英寸 x 0.7 英寸) 高度 x 宽度 x 深度

无夹子

## 重量

带电池	100 克 (3.5 盎司),
无电池	68 克 (2.4 盎司),

## 外壳

塑料

## 工作温度范围

-18°C (0°F) 到 50°C (122°F)

注意 电池特性可能会限制该范围

## 存储温度范围

-29°C (-20°F) 到 74°C (165°F)

注意 电池特性可能会限制该范围

## 音频输入

### 接头插头

Lemo 连接器

## 配置

非平衡

## 阻抗

8.2 千欧

## 最大输入电平

1% THD 下 1 千赫

8.5 (7.5 Vpp)



## 天线类型

Zigbee Dual Conformal

## 频率范围

2.40 到 2.4835 GHz (通道)

## 射频输出功率

10 (ERP)

根据地区不同有所差别

## 输入连接器示意图

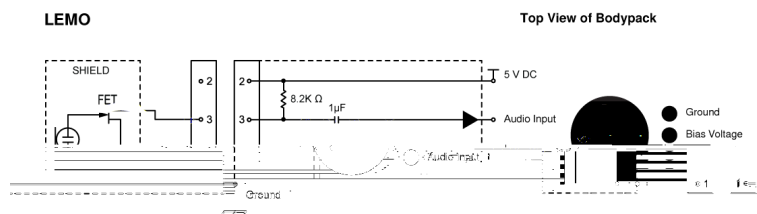

## 频段和发射机射频功率

频段	频率范围 (MHz)	射频功率 (mW) <sup>***</sup>
G53	470 至 510	2/10/20
G54	479 至 565	2/10/20
<b>G55†</b>	470 至 636	2/10/20
G56	470 至 636	2/10/20
G57 Δ	470 至 616*	2/10/20

频段	频率范围 (MHz)	射频功率 (mW) <sup>***</sup>
G62	510 至 530	2/10/20
H54	520 至 636	2/10/20
<b>K53†</b>	606 至 698	2/10/20
K54 Δ	606 至 663**	2/10/20
K55	606 至 694	2/10/20
K56	606 至 714	2/10/20
K57	606 至 790	2/10/20
K58	622 至 698	2/10/20
L54	630 至 787	2/10/20
R52	794 至 806	10
JB	806 至 810	2/10
X55	941 至 960	2/10/20

\*差距在 608 至 614 MHz 之间

\*\*一个差距在 608 至 614 MHz 之间且一个差距在 616 至 653 MHz 之间

\*\*\*电源传送至天线端口

操作模式取决于所在地区 在巴西 将使用 高密度 模式

Δ 输出功率限定为 10 mW 608 MHz 以上

Country Code	Frequency Range
Code de Pays	Gamme de frequences
Codice di paese	Gamme di frequenza
Código de país	Gama de frecuencias
Länder-Kürzel	Frequenzbereich
A, B, BG, CH, CY, CZ, D, DK, EST, F	*
FIN, GB, GR, H, HR, I, IRL, IS, L, LT	*
M, N, NL, P, PL, RO, S, SK, SLO, TR	*
all other countries	*

\* This equipment may be capable of operating on some frequencies not authorized in your region. See [Licensing Information](#).

Country Code	Frequency Range
Code de Pays	Gamme de frequences
Codice di paese	Gamme di frequenza
Código de país	Gama de frecuencias
Länder-Kürzel	Frequenzbereich
A, B, BG, CH, CY, CZ, D, DK, EST, F	*
FIN, GB, GR, H, HR, I, IRL, IS, L, LT	*
M, N, NL, P, PL, RO, S, SK, SLO, TR	*
all other countries	*

\* This equipment may be capable of operating on some frequencies not authorized in your region. See [Licensing Information](#).

Country Code	Frequency Range
Code de Pays	Gamme de frequences
Codice di paese	Gamme di frequenza
Código de país	Gama de frecuencias
Länder-Kürzel	Frequenzbereich
A, B, BG, CH, CY, CZ, D, DK, EST, F	*
FIN, GB, GR, H, HR, I, IRL, IS, L, LT	*
M, N, NL, P, PL, RO, S, SK, SLO, TR	*
all other countries	*

\* This equipment may be capable of operating on some frequencies not authorized in your region. See [Licensing Information](#).

## 澳大利亚无线警告

此设备在 ACMA 级许可下运行且必须符合所有该许可的所有条件 包括运行频率 在 2014 年 12 月 31 日之前 如果此设备运行在 520-820 MHz 频段 则它将符合条件 **警告** 在 2014 年 12 月 31 日之后 为了符合条件 此设备不得运行在 694-820 MHz 频段

## 许可信息

许可授予 本设备在一些特定地区使用可能需要获得主管部门许可证 请您所在国家的主管部门咨询相关要求 未经 Shure Incorporated 明确许可的修改或改装会使你操作本设备的授权失效 获得 Shure 无线话筒设备的授权是用户的责任 许可情况取决于用户类型和应用情况以及选择的频率 Shure 强烈建议你在选择和订购频率之前 应与相关的无线电管理机构联系 以了解许可授予情况

低功率電波輻射性電機管理辦法

第十二條

經型式認證合格之低功率射頻電機 非經許可 公司 商號或使用者均不得擅自變更頻率 加大功率或變更原設計之特性及功能 第十四條

低功率射頻電機之使用不得影響飛航安全及干擾合法通信 經發現有干擾現象時 應立即停用 並改善至無干擾時方得繼續使用 前項合法通信 指依電信法規定作業之無線電通信 低功率射頻電機須忍受合法通信或工業 科學及醫療用電波輻射性電機設備之干擾

除了本操作手册中指定的电源 频率或其他参数外 无需用户操作控制

## 认证

符合美国联邦通讯委员会法规第 15 章和法规第 74 章的规定

已通过加拿大 RSS-210 认证

FCC ID DD4ADX1MG57 DD4ADX1MK54 DD4ADX1MX55 IC 616A-ADX1MG57 616A-ADX1MK54

本设备除 RSS 标准以外 符合加拿大工业部许可证的要求 必须满足以下两个条件才能够操作本设备 (1) 本设备不产生干扰并且 (2) 本设备必须能够接受包括可能导致设备意外操作的任何干扰 Le présent appareil est conforme aux CNR d'Industrie Canada applicables aux appareils radio exempts de licence. L'exploitation est autorisée aux deux conditions suivantes : (1) l'appareil ne doit pas produire de brouillage, et (2) l'utilisateur de l'appareil doit accepter tout brouillage radioélectrique subi, même si le brouillage est susceptible d'en compromettre le fonctionnement.

符合下列欧盟指令的基本要求

2008/34/EC 修订的 WEEE 指导原则 2002/96/EC

RoHS 指导原则 2011/65/EU

**注意** 请遵循您所在地的电池和电子废弃物回收方案

本产品符合所有相关欧盟指令的基本要求 并且允许使用 CE 标志

Shure Incorporated 特此声明该无线电设备符合指令 2014/53/EU 的要求 欧盟符合性声明的全文可在以下网址查看 <http://www.shure.com/europe/compliance>

授权的欧洲代表

Shure Europe GmbH

欧洲 中东 非洲总部

部门 欧洲 中东 非洲批准部

Jakob-Dieffenbacher-Str.12

75031 Eppingen, Germany

电话 +49-7262-92 49 0

传真 +49-7262-92 49 11 4

电子邮件 EMEAsupport@shure.de

This device complies with part 15 of the FCC Rules. Operation is subject to the following two conditions:

1. This device may not cause harmful interference.
2. This device must accept any interference received, including interference that may cause undesired operation.

These limits are designed to provide reasonable protection against harmful interference in a residential installation. This equipment generates uses and can radiate radio frequency energy and, if not installed and used in accordance with the instructions, may cause harmful interference to radio communications. However, there is no guarantee that interference will not occur in a particular installation. If this equipment does cause harmful interference to radio or television reception, which can be determined by turning the equipment off and on, the user is encouraged to try to correct the interference by one or more of the following measures:

Reorient or relocate the receiving antenna.

Increase the separation between the equipment and the receiver.

Connect the equipment to an outlet on a circuit different from that to which the receiver is connected.

Consult the dealer or an experienced radio/TV technician for help.

此设备在与其它设备共享的频率上运行 请访问联邦通信委员会空白数据库管理网站 在操作前确定您所在地区的可用通道

## 加拿大无线警告

本设备在无保护 无干扰的情况下工作 如果用户想要获取在相同电视波段工作的其他无线电业务的保护 则必须获取无线电许可 如需了解详细信息 请查询加拿大创新 科学及经济发展部的 客户程序通知 文件 电视波段中免许可低功率无线电设备的自愿许可

Ce dispositif fonctionne selon un régime de non-brouillage et de non-

requis. Pour en savoir plus, veuillez consulter la Circulaire des procédures concernant les clients CPC-2.1.28, Délivrance de licences sur une base volontaire pour les appareils radio de faible puissance exempts de licence et exploités dans les bandes

This device contains licence-exempt transmitter(s)/receiver(s) that comply with Innovation, Science and Economic

- 1.
- 2.

conditions suivantes :

- 1.
2. fonctionnement.