



TL45, TL46, TL47, TL48

TwinPlex Lavalier Microphones



Table of Contents

□ □ 4 5 M □ s i □ o d e l β	
简要说明	3
特点	
各种型号	
Shure TwinPlex 拾音头	5
保养与维护	6
TwinPlex 附件快速入门	6
频率限制	
连接防尘罩	
领夹式话筒支座	
固定夹	
双固定夹	
双齿夹	
粘贴安装	
粘贴式双齿夹	
领夹式话筒距离	
螺纹安装说明	8
规格	9
频率响应	
附件	12
可替换配件	
提供的附件	
可选配附件	
接线和端接	14
典型接线表	
把 转换为	
腰包的 接线 伺服偏置布线	
连接器组件	
RPM400 前置放大器	16
特点	
前置放大器安装套件	
规格	
认证	19

TL45, TL46, TL47, TL48
TwinPlex Lavalier Microphones

简要说明

TWIN:PLEX™



超小全向型领夹式话筒的设计优于其他 领夹式话筒 用于专业剧院 电影 电视和企业活动
双振膜技术实现了卓越的反馈前增益 离轴响应 低本底噪声 同时带来身临其境的非凡清晰度 不受数字干扰的影响 电缆本
身超级安静 并且已测试证明在同类电缆中具有最耐用 最可靠的性能 系列的配件范围最广 并且提供最新接头选
项 领夹式话筒不仅符合最佳市场主导预期 甚至更胜一筹

特点

出色的音响质量源自所有全新 双振膜元件
稳定的低频响应 并且顶端平坦
同类最佳规格和动态范围

反馈前增益提高 一致的离轴响应
 无与伦比的耐用性
 特有的双螺旋电缆技术 带冗余接地
 纳米涂层频率限制 减少出汗
 全面的配件和话筒产品
 多种颜色 提供灵敏度 频率响应和接头选项
 所有夹子 固定架和配件针对扩展研究和现场测试进行设计
 出色的抗射频干扰性能 可用于当今数字无线系统
 可涂漆电缆可用于专业剧院应用
 可互换频率响应限制提供可调节的平坦响应或临场响应

各种型号

领夹式话筒提供各种接头和灵敏度级别

型号	声音	灵敏度	接头	电缆类型
TL45 系列	自然	低		可涂漆
TL46 系列	自然	高		可涂漆
TL47 系列	自然	低		可涂漆
TL48 系列	演讲	低		可涂漆

各种型号图例

TL47 T/O-MTQG-A

Series Color Polar Pattern Connector Accessories

Series
 Color: Black / Cocoa / Tan / White
 Polar Pattern: Omnidirectional
 Connector: LEMO: For LEMO connector bodypacks
 MTQG: T

Accessories: (-A) Ships with accessories

系列	颜色	指向性图案	接头	附件
TL45	黑色	全向	腰包	随附附件
TL46	深褐色		腰包	

系列	颜色	指向性图案	接头	附件
TL47	茶色		包括 器	前置放大
TL48	白色		无接头	
			适配器	需要

注意 并非所有型号都可用 参见 www.shure.com/twinplex 获取最新产品

Shure TwinPlex 拾音头

经过 年多的开发 正在申请专利的 全向型元件设计可提供同类最佳声音质量和任何最新领夹式话筒的规格 它采用双振膜设计 带有与单侧后发声设计相反的两侧发声元件 在相同空间中 设计使振膜表面积基本上增加了一倍 具有稳定低频响应 出色的离轴一致性 增加了反馈前增益并降低了处理噪声 实现了 话筒的新性能

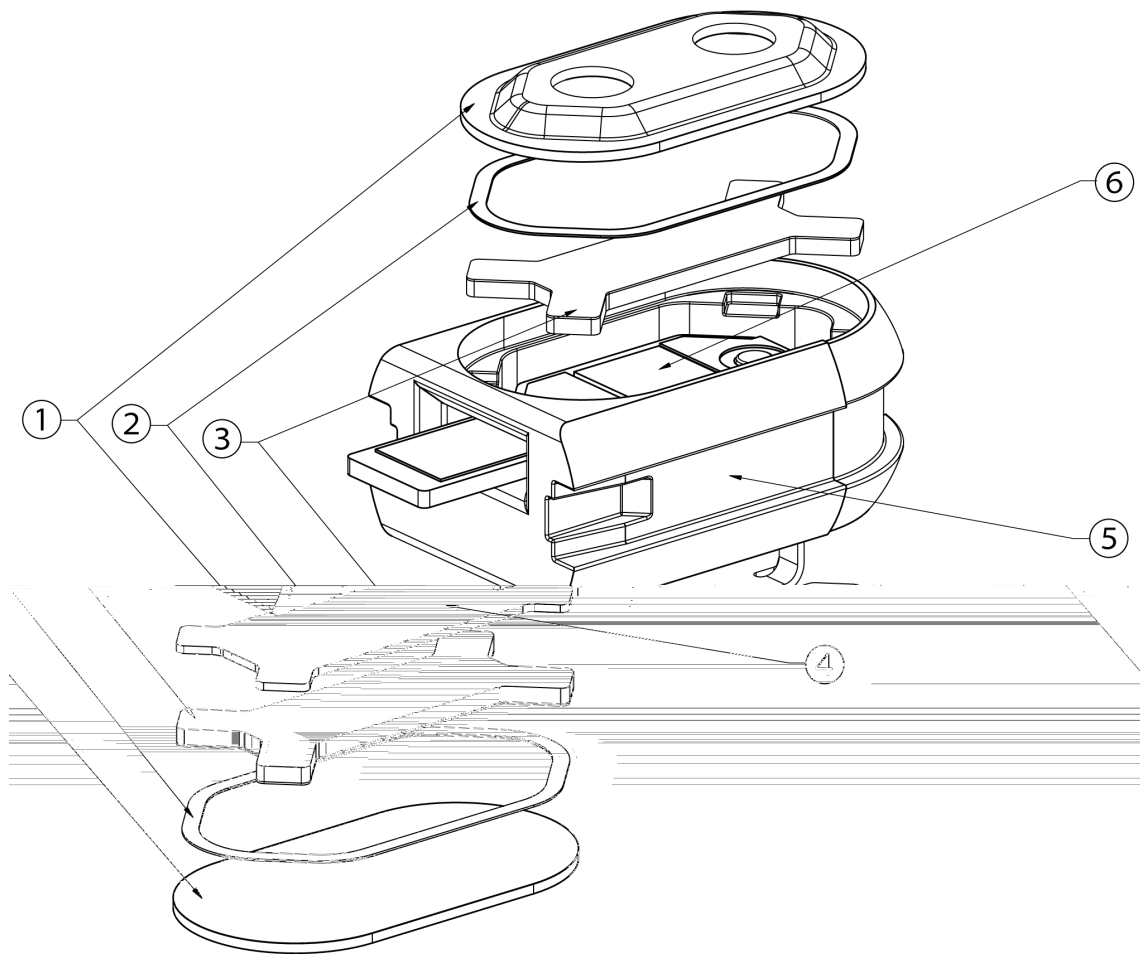

TwinPlex 拾音头部件分解图

- ① 振膜组件
- ② 垫片垫圈

- ③ 背板组件
- ④ 接触式垫片
- ⑤ 网罩
- ⑥

保养与维护

领夹式话筒双振膜带有纳米涂层 可防止积累汗液和水中的颗粒 其设计可防止被吹破 可快速清洁

TwinPlex 附件快速入门

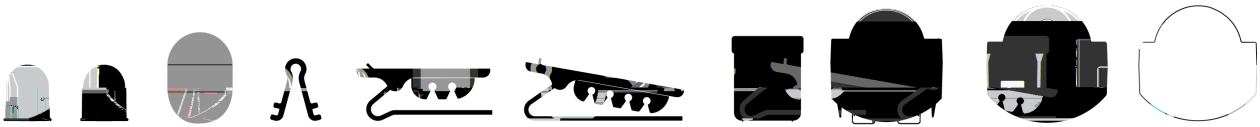

频率限制

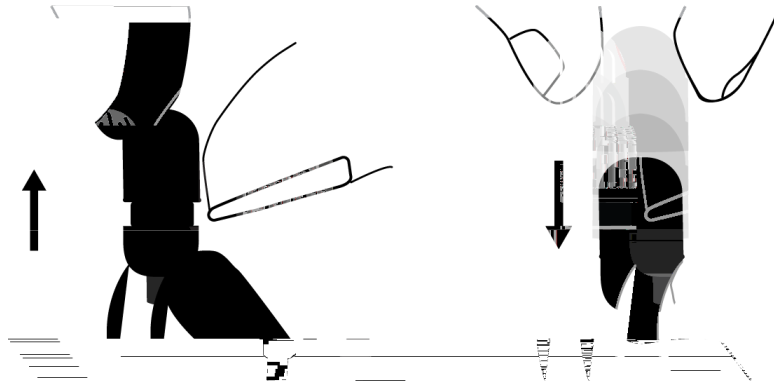

TL45 / TL46 / TL47



TL48

连接防尘罩

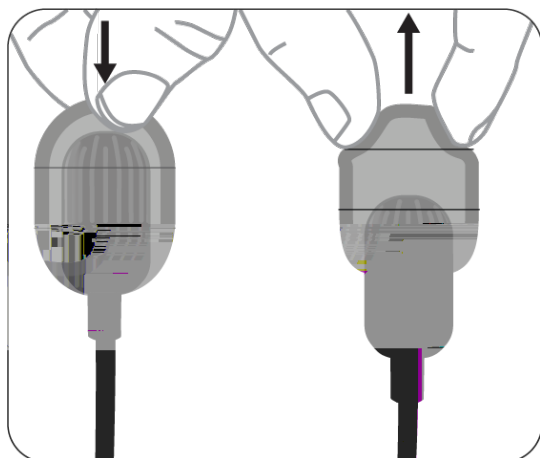

领夹式话筒支座

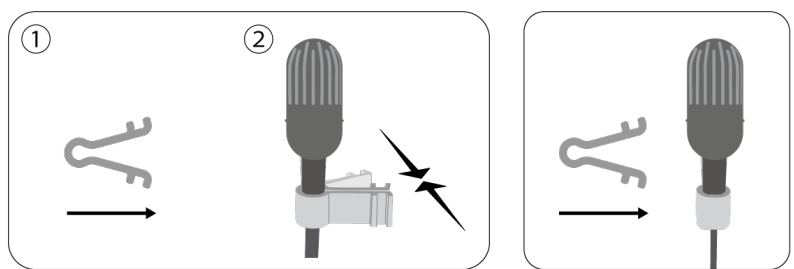

固定夹

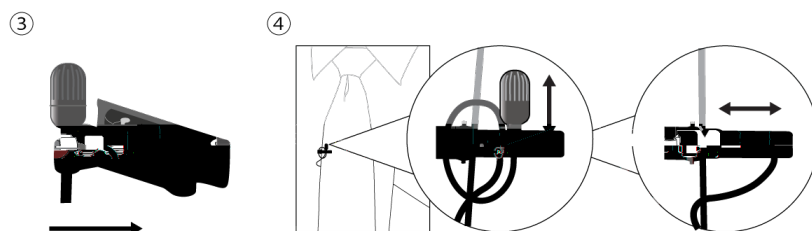

双固定夹

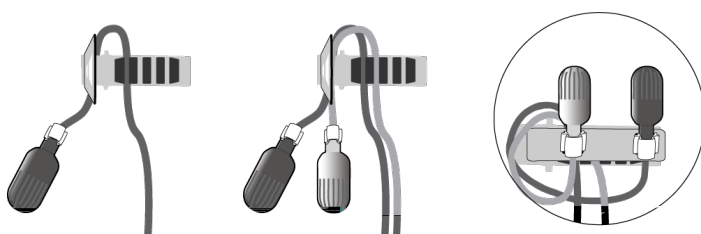

双齿夹

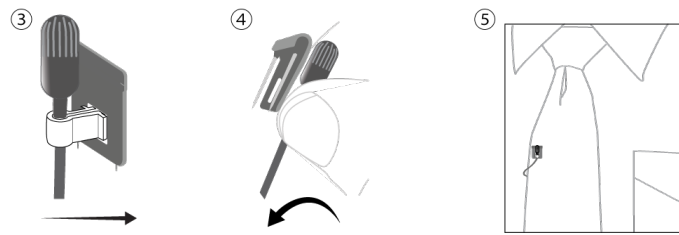

粘贴安装

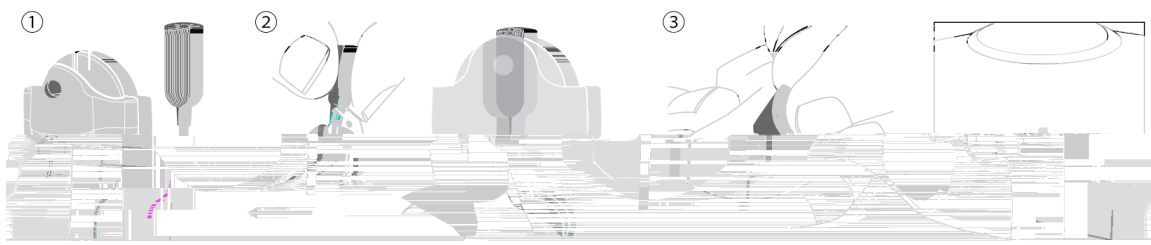

粘贴式双齿夹

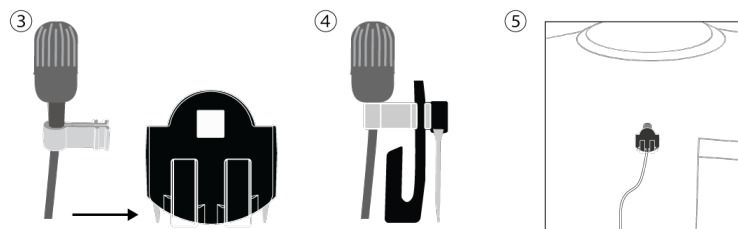

领夹式话筒距离

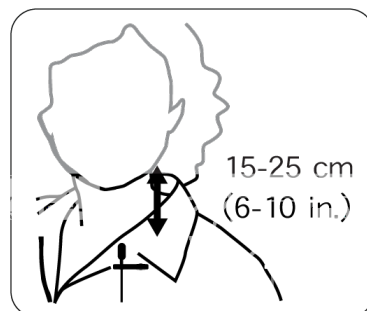

螺纹安装说明

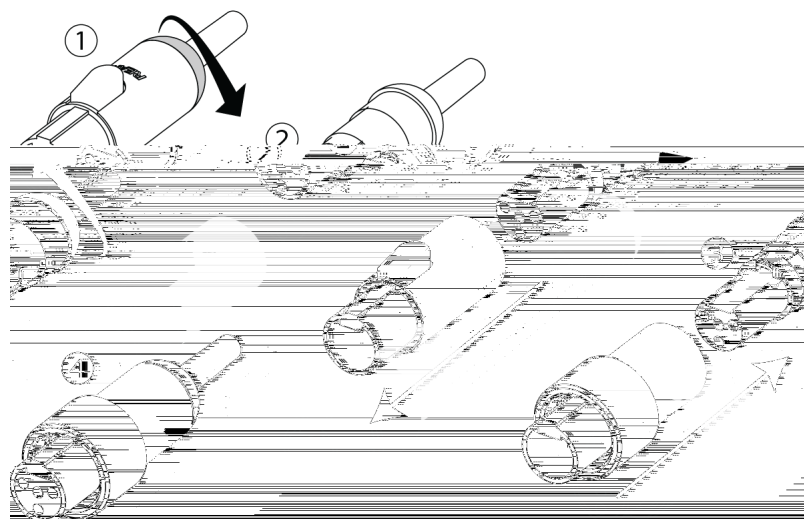

规格

所有规格值是基于使用带 5 V 偏移输入或 RPM400MTQG 前置放大器的典型腰包 使用 RPM400LEMO 放大器时 参阅 RPM400LEMO 规格 ^[1]

话筒拾音头

双振膜 预极化电容

指向性形状

全方向性

频率响应

赫兹至 千赫

灵敏度

TL46	毫伏 千赫下
TL45, TL47, TL48	毫伏 千赫下

本底噪声 A 加权 同等声学性能

TL46	分贝声压级
TL45, TL47, TL48	分贝声压级

信噪比 ^[3]

TL46	
TL45, TL47, TL48	

输出限幅电平

下 千赫 典型

最大声压级 [4]

TL46	分贝声压级	下	千赫	典型
TL45, TL47, TL48	分贝声压级	下	千赫	典型

动态范围

TL46	典型
TL45, TL47, TL48	典型

话筒电流

到 典型

偏置电压

建议工作电压

外壳

铸模

极性

MTQG, XLR 接口	震膜上的正压力能够在针脚	上产生相对针脚	的正电压
LEMO, NC, MDOT	振膜上的正压力能够在针脚	上产生相对针脚	的负电压

缆线直径

TL45	毫米
TL46, TL47, TL48	毫米

电缆长度

MTQG, LEMO, MDOT	英寸	米
NC, XLR 接口	英寸	米

净重

带有缆线

克 盎司

所有产品规格测量均为使用 伏直流幻像电源得出 话筒可在更低的电压下工作 但是动态余量和灵敏度会略微降低

信噪比是 声压级和自身噪声 权重同等声压级之间的差额

在指定的声压级下 输入信号等于话筒头输出时话筒前置放大器的总谐波失真

外观尺寸

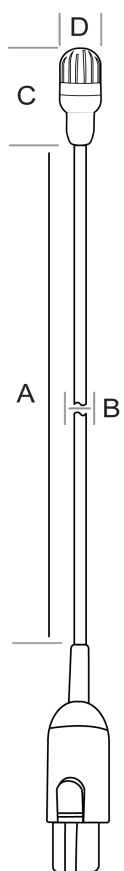

	A	B	C	D
	缆线长度	线缆直径	话筒长度	话筒直径
TL45				
TL46				
TL47-MTQG TL47-MDOT TL47-LEMO				
TL47-XLR, TL47-NC				
TL48-MTQG TL48-MDOT TL48-LEMO				
TL48-XLR TL48-NC				

频率响应

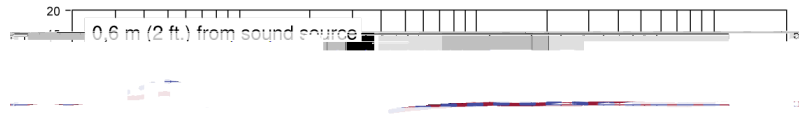

TL45 / TL46 / TL47

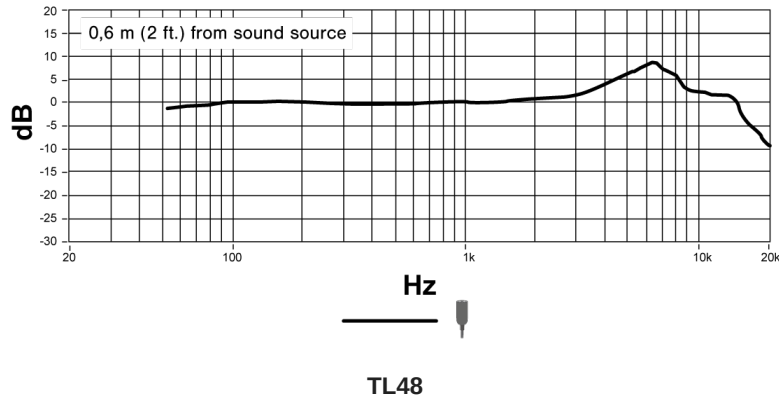

附件

可替换配件

MTQG/TA4F 4 针接头 Shure® 腰包	
Neutrik MTQG 5 针接头套件 Lectrosonics® 腰包	
适用于 1.1mm 线缆的 TL45 Lemo 接头	
适用于 1.6mm 线缆的 TL46/47/48/TH53 Lemo 接头	

适用于 -MDOT 版本的 MicroDot 适配器

MicroDot 至 LEMO 3 针 适用于 Shure® 和 Sennheiser® 腰包	
MicroDot 至 TA4F/TQG 适用于 Shure® 腰包	

提供的附件

-A 系列

频率限制 平坦响应*	
频率限制 临场响应*	
单固定夹	
双固定夹	
夹子支座	
双齿架	
粘贴式双齿架	
海绵防风罩	
清理粘贴安装	
粘贴式支架粘合剂 15 件	
粘贴式支架粘合剂 50 件	
WA430/WA435 的 Neutrik 螺纹外壳	
存储盒	

未配备

附件有黑色 茶色 深褐色 白色 和混合 色 请咨询您的 代表了解可用选项

-XLR 系列

TA4F/TQG XLR 前置放大器	
Lemo XLR 前置放大器	
XLR 前置放大器的皮带夹	
XLR 前置放大器安装套件	



可选配附件

磁体架	
Rycote® Mini-WindJammer 灰色	
TL 话筒附件包	

磁体架有黑色 和白色 供选择

接线和端接

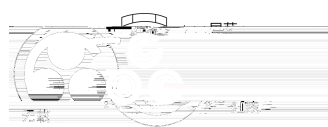
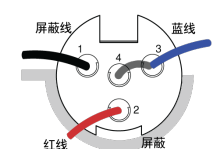
典型接线表

系列	电缆结构	电气设计	极性	替换接头	用于	接线	示意图 从焊接侧
TL45-LEMO	电缆带单导线和屏蔽	线共同音源	对地为负电压		腰包 等	红线 音频 偏移 屏蔽 接地	
TL46-MTQG TL47-MTQG TL48-MTQG	电缆带 4 根导线 根屏蔽线及屏蔽	线源极输出器	对地为正电压		所有 腰包	红线 偏移 蓝色 音频 屏蔽线 接地 屏蔽 接地 外壳	
TL46-LEMO TL47-LEMO TL48-LEMO	电缆带 3 根导线 根屏蔽线及屏蔽	线共同音源	对地为负电压		腰包 等	红线 音频 偏移 蓝线 未连接 屏蔽线 接地	

系列	电缆结构	电气设计	极性	替换接头	用于	接线	示意图 从焊接侧
TL47-NC TL48-NC	电缆带根导线根屏蔽线及屏蔽	线共同音源	对地为负电压		需要端接	红线 音频 偏移 蓝线 未连接 屏蔽线 接地 屏蔽 接地 外壳	

把 LEMO 转换为 TA4F

系列	电缆结构	电气设计	极性	替换接头	用于	接线	示意图 从焊接侧
TL45-LEMO	电缆带单导线和屏蔽	线共同音源	对地为负电压		需要端接	屏蔽 接地 红线 音频 偏移 插针 和 之间存在电阻 屏蔽 接地 外壳	
TL46-LEMO TL47-LEMO TL48-LEMO	电缆带根导线根屏蔽线及屏蔽	线共同音源	对地为负电压		需要端接	屏蔽线 接地 红线 音频 偏移 蓝线 未连接 插针 和 之间存在电阻 屏蔽 接地 外壳	

Lectrosonics 腰包的 TA5F 接线 伺服偏置布线

系列	电缆结构	电气设计	极性	替换接头	用于	接线	示意图 从焊接侧
TL46-MTQG TL47-MTQG TL48-MTQG	电缆带根导线根屏蔽线及屏蔽	线源极输出器	对地为正电压		腰包	红线 偏移 蓝线 音频 屏蔽线 接地 屏蔽 接地 外壳 和 之间有跳线	

系列	电缆结构	电气设计	极性	替换接头	用于	接线	示意图 从焊接侧
TL46-LEMO TL47-LEMO TL48-LEMO TL47-NC TL48-NC	电缆带根导线根屏蔽线及屏蔽	线共同音源	对地为负电压		腰包	红线 音频 偏移 蓝线 未连接 屏蔽线 接地 屏蔽 接地 外壳 和 之间有跳线	

MTQG 连接器组件

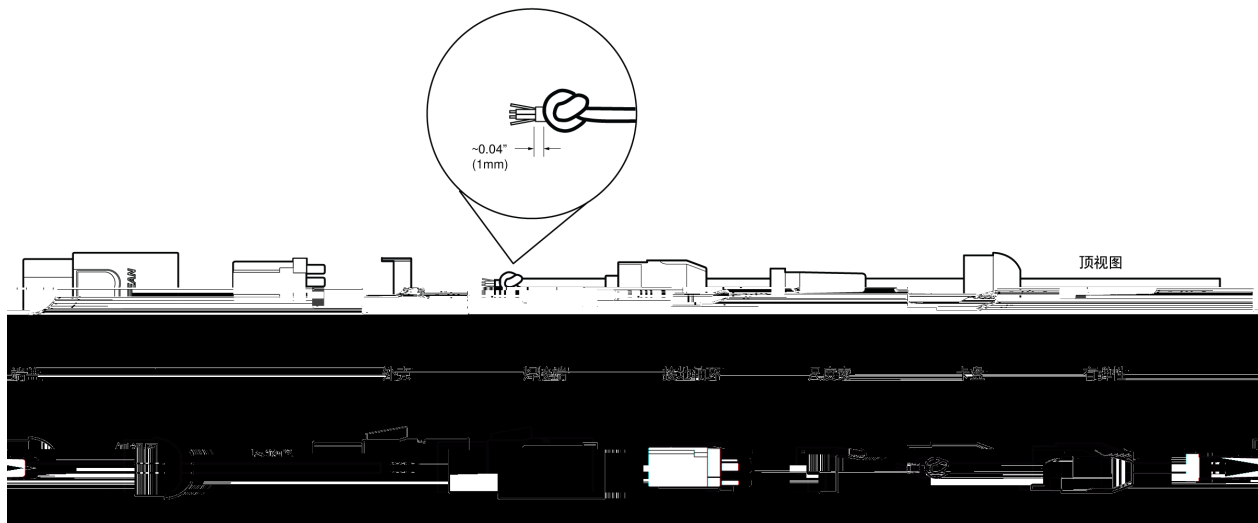

部件分解图

注意 务必将屏蔽罩焊接到接地轴环

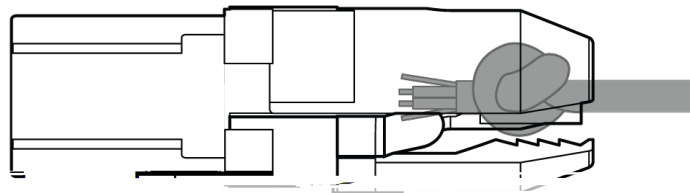

装配视图

RPM400 前置放大器

前置放大器 包装简洁小巧 具有出色的有源增益电路使用动态范围 提供两种接头型号 和 您可以用
来快速利用无线 话筒 形成有线解决方案 这些前置放大器需要幻象电源 并且能在 的广泛电源电压范围中高效工
作

特点

- 含中性增益的有源电路设计可模拟无线系统 在有线和无线应用中可以实现一致的增益输出
- 出色的抗射频干扰 消除不必要的干扰
- 短小 紧凑的设计
- 皮带夹和台面安装套件 可在各种应用中轻松放置

前置放大器安装套件

话筒包括台面下安装套件 用于临时或永久安装放大器 其中包括前置放大器夹 颗螺钉和优质互锁胶带 安装
套件和配件也可单独出售

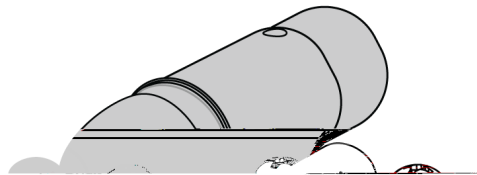

规格

输出阻抗

接头插头

三脚专业音频 插头 平衡式

输出限幅电平

下 千赫 典型

话筒偏置

极性

震膜上的正压力能够在针脚 上产生相对针脚 的正电压

灵敏度

TL46 into RPM400LEMO	毫伏 千赫下
TL45, TL47, TL48 into RPM400LEMO	毫伏 千赫下
TL46 into RPM400MTQG	毫伏 千赫下
TL45, TL47, TL48 into RPM400MTQG	毫伏 千赫下

最大声压级 [4]

TL46 into RPM400LEMO	分贝声压级	下 千赫 典型
TL45, TL47, TL48 into RPM400LEMO	分贝声压级	下 千赫 典型
TL46 into RPM400MTQG	分贝声压级	下 千赫 典型
TL45, TL47, TL48 into RPM400MTQG	分贝声压级	下 千赫 典型

动态范围

TL46 into RPM400LEMO	典型
TL45, TL47, TL48 into RPM400LEMO	典型
TL46 into RPM400MTQG	典型
TL45, TL47, TL48 into RPM400MTQG	典型

电源要求

MTQG	幻像电源
LEMO	幻像电源

所有产品规格测量均为使用 伏直流幻像电源得出 话筒可在更低的电压下工作 但是动态余量和灵敏度会略微降低

信噪比是 声压级和自身噪声 权重同等声压级之间的差额

在指定的声压级下 输入信号等于话筒头输出时话筒前置放大器的总谐波失真

外观尺寸

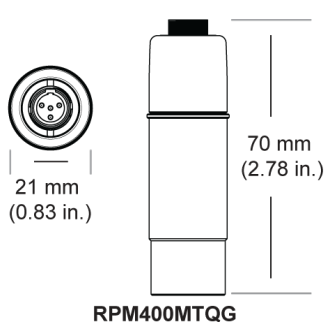
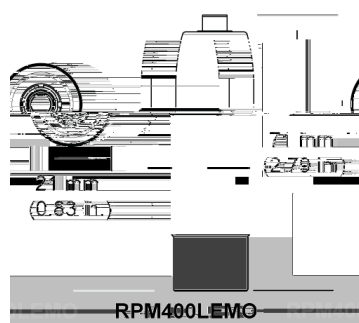

认证

注意 测试过程是使用提供和推荐的连接线类型进行的 使用非屏蔽类型的连接线可能会降低电磁兼容性能

可从以下地址获得 符合性声明 _____

授权的欧洲代表

欧洲 中东 非洲总部
部门 欧洲 中东 非洲审批部

电话
传真
电子邮件